



MINISTÈRE DE L'INTÉRIEUR ET DES OUTRE-MER

*Liberté
Égalité
Fraternité*

Présentation du module « armes héritées ou trouvées » et des modalités d'enregistrement d'une arme

8 novembre 2022



Espace détenteurs - SIA

Secrétariat général / SCAE

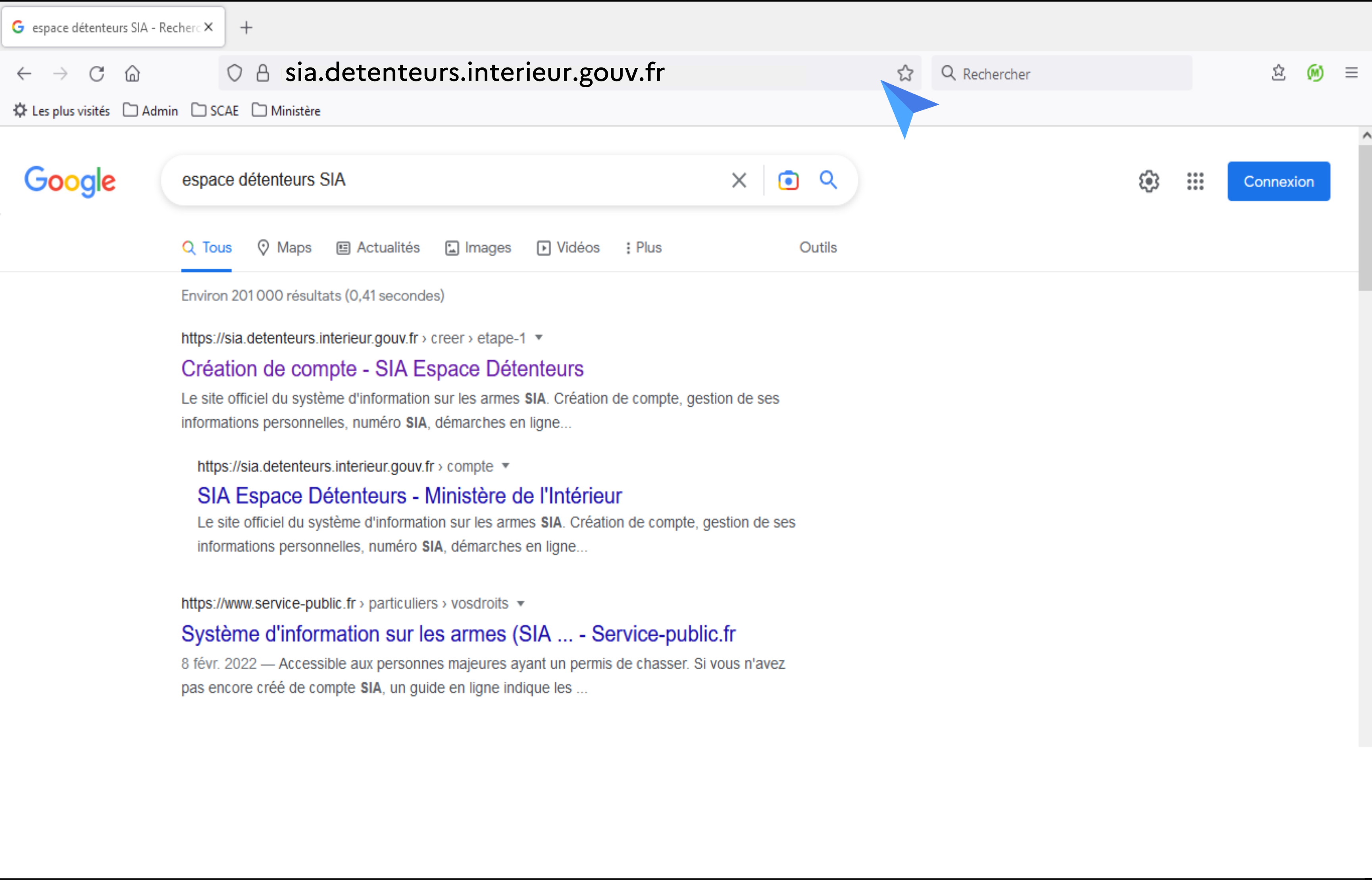

espace détenteurs SIA - Recher



sia.detenteurs.interieur.gouv.fr



Rechercher



Les plus visités Admin SCAE Ministère



espace détenteurs SIA



Connexion

Tous Maps Actualités Images Vidéos Plus Outils

Environ 201 000 résultats (0,41 secondes)

https://sia.detenteurs.interieur.gouv.fr > creer > etape-1

Création de compte - SIA Espace Détenteurs

Le site officiel du système d'information sur les armes SIA. Création de compte, gestion de ses informations personnelles, numéro SIA, démarches en ligne...

https://sia.detenteurs.interieur.gouv.fr > compte

SIA Espace Détenteurs - Ministère de l'Intérieur

Le site officiel du système d'information sur les armes SIA. Création de compte, gestion de ses informations personnelles, numéro SIA, démarches en ligne...

https://www.service-public.fr > particuliers > vosdroits

Système d'information sur les armes (SIA ... - Service-public.fr

8 févr. 2022 — Accessible aux personnes majeures ayant un permis de chasser. Si vous n'avez pas encore créé de compte SIA, un guide en ligne indique les ...

Bienvenue sur l'espace Détenteurs du système d'information sur les armes.

Le SIA évolue mensuellement. Actuellement, seules les personnes majeures disposant d'un permis de chasser et les détenteurs d'armes héritées ou trouvées ne disposant pas d'un titre de détention (permis de chasser, licence de tir,...) peuvent créer leur compte.
Il sera possible de créer d'autres types de compte très prochainement.



Création de compte

Vous ne disposez pas encore de compte sur l'espace Détenteurs ?

 [Créer mon compte](#)

 [Consulter le guide utilisateur](#)

Création de compte

Veillez sélectionner le ou les motifs de votre création de compte :

Pour la création "métier/association", vous devez créer un compte distinct

Compte personnel

Compte dédié aux particuliers demandeurs et détenteurs d'armes à titre personnel



Chasseur



Détenteur d'armes
héritées ou trouvées

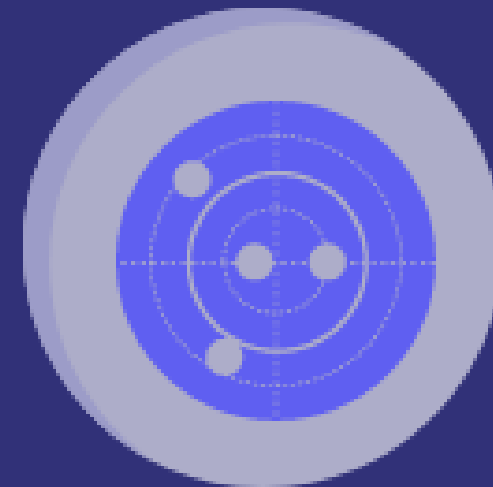

Licencié



Collectionneur



Métier & Association

Autre Compte

Compte dédié aux détenteurs du monde associatif et aux personnes dont l'activité (autre qu'armurier) nécessite la détention d'armes



Chasseur



Détenteur d'armes
héritées ou trouvées



Licencié



Collectionneur



Métier & Association

Un compte spécifique "Détenteur d'armes héritées ou trouvées" est créé dans le SIA par toute personne qui souhaite conserver une telle arme mais qui n'est pas en mesure, à l'instant où elle entre en sa possession, de l'acquérir ou de les détenir légalement.

La création d'un compte spécifique "Détenteur d'armes héritées ou trouvées" ne concerne donc ni les titulaires d'un permis de chasser ou d'une carte de collectionneur, ni les licenciés ou anciens licenciés des fédérations de tir, de ball-trap ou de ski (biathlon).

Ce compte "Détenteur d'armes héritées ou trouvées" concerne uniquement les personnes physiques n'ayant jusqu'alors aucune capacité juridique à détenir légalement une arme. Celles-ci vont pouvoir enregistrer leurs armes héritées ou trouvées dans le râtelier numérique de leur compte et ainsi les détenir légalement.

Pour plus d'informations, contactez la préfecture de votre département ou [rendez-vous sur service-public.fr](#) →

 [Créer mon compte](#)



**MINISTÈRE
DE L'INTÉRIEUR**

*Liberté
Égalité
Fraternité*

[legifrance.gouv.fr](#) [gouvernement.fr](#) [service-public.fr](#) [data.gouv.fr](#)

[Accessibilité: partiellement conforme](#) | [Mentions légales](#) | [Données personnelles](#) | [Nous contacter](#) |  [Paramètres d'affichage](#)

Sauf mention contraire, tous les textes de ce site sont sous [licence etalab-2.0](#) 

Version : 1.120



Création de compte - Première partie (1/2)

1 Identité

2 Adresse de la résidence principale et coordonnées

3 Adresse(s) de résidence secondaire(s) en France

4 Validation

Identité

Sexe *

Sélectionner un sexe

Féminin

Masculin

Nom *

Premier prénom *

Deuxième prénom

Troisième prénom

Quatrième prénom

Prénom usuel

Prénom utilisé dans la vie courante, il doit être identique à l'un des prénoms renseignés dans le formulaire.

Date de naissance *

JJ/MM/AAAA

Pays de naissance *

France

Département de naissance *

Lieu de naissance *



Création de compte - Première partie (1/2)

1 Identité

2 Adresse de la résidence principale et coordonnées

3 Adresse(s) de résidence secondaire(s) en France

4 Validation

Identité

Sexe *

Féminin

Nom *

DUPONT

Nom d'usage

Nom de famille utilisé dans la vie courante, à renseigner s'il ne s'agit pas du nom de naissance.

Premier prénom *

JEANNE

Deuxième prénom

Troisième prénom

Quatrième prénom

Prénom usuel

Prénom utilisé dans la vie courante, il doit être identique à l'un des prénoms renseignés dans le formulaire.

Date de naissance *

18/05/1948

Pays de naissance *

France

Département de naissance *

Lieu de naissance *

Quatrième prénom

Date de naissance *

Département de naissance *

75 - Paris

- 74 - Haute-Savoie
- 75 - Paris
- 76 - Seine-Maritime
- 77 - Seine-et-Marne
- 78 - Yvelines
- 79 - Deux-Sèvres
- 80 - Somme
- 81 - Tarn
- 82 - Tarn-et-Garonne
- 02 - Mar

Prénom usuel

Prénom utilisé dans la vie courante, il doit être identique à l'un des prénoms renseignés dans le formulaire.

Pays de naissance *

France

Lieu de naissance *

Numéro de la pièce d'identité *

Retour

Accéder à l'étape suivante



**MINISTÈRE
DE L'INTÉRIEUR**

*Liberté
Égalité
Fraternité*

legifrance.gouv.fr

gouvernement.fr

service-public.fr

data.gouv.fr

Quatrième prénom

Date de naissance *

Département de naissance *

Nationalité *

- France
- Afghanistan
- Afrique du Sud
- Albanie
- Algérie
- Allemagne
- Andorre
- Angola
- Anguilla
- Antigua-et-Barbuda
- Antilles néerlandaises
- Arabie saoudite
- Argentine
- Arménie

Prénom usuel

Prénom utilisé dans la vie courante, il doit être identique à l'un des prénoms renseignés dans le formulaire.

Pays de naissance *

Lieu de naissance *

Numéro de la pièce d'identité *

[Retour](#)

[Accéder à l'étape suivante](#)



**MINISTÈRE
DE L'INTÉRIEUR**

*Liberté
Égalité
Fraternité*

Quatrième prénom

Date de naissance *

Département de naissance *

Nationalité *

Sélectionnez votre type de pièce d'identité *

- Carte nationale d'identité
- Passeport
- Titre de séjour

Prénom usuel

Prénom utilisé dans la vie courante, il doit être identique à l'un des prénoms renseignés dans le formulaire.

Pays de naissance *

Lieu de naissance *

Numéro de la pièce d'identité *

[Retour](#)

[Accéder à l'étape suivante](#)

Quatrième prénom

Date de naissance *

Département de naissance *

Nationalité *

Sélectionnez votre type de pièce d'identité *

Ajouter ma pièce d'identité *

La taille maximale autorisée de votre document est 5Mo. Les formats

Prénom usuel

Prénom utilisé dans la vie courante, il doit être identique à l'un des prénoms renseignés dans le formulaire.

Pays de naissance *

Lieu de naissance *

Envoi du fichier

Navigation: < > << >> << Images > Images enregistrées <> Rechercher dans : Images en...

Organiser Nouveau dossier

- Ce PC
- Bureau
- Documents
- Images
- Musique
- Objets 3D
- Téléchargement:
- Vidéos
- Windows (C:)

- certificat-medical.pdf
- facture electricite.jpg
- ma-carte-identité.jpg

Nom du fichier: ma-carte-identité.jpg

Tous les formats pris en charge

Ouvrir Annuler

Quatrième prénom

Date de naissance *

18/05/1948

Département de naissance *

75 - Paris

Nationalité *

France

Sélectionnez votre type de pièce d'identité *

Carte nationale d'identité

Ajouter ma pièce d'identité *

La taille maximale autorisée de votre document est 5Mo. Les formats acceptés sont .png, .pdf, .jpeg, .jpg

 Importer

ma-carte-identité.jpg



Prénom usuel

Prénom utilisé dans la vie courante, il doit être identique à l'un des prénoms renseignés dans le formulaire.

Pays de naissance *

France

Lieu de naissance *

PARIS

Numéro de la pièce d'identité *

XR54DCCSGTDSQ567

Retour

Accéder à l'étape suivante

Création de compte - Première partie (1/2)

1 Identité

2 Adresse de la résidence principale et coordonnées

3 Adresse(s) de résidence secondaire(s) en France

4 Validation

Adresse postale en France

Numéro de voie

267

Type et nom de voie *

RUE DES LOGETTES

Code postal *

41000

Sélectionnez votre type de justificatif de domicile *

Pour être valable, un justificatif de domicile doit comporter le nom, le prénom et l'adresse de la personne et doit être daté de moins de 3 mois

Itinérant

Informations

E-mail *

Téléphone *

Ex: 0612345678

Extension

Lieu-dit

Ville *

BLOIS

Justificatif de domicile *

La taille maximale autorisée de votre document est 5Mo. Les formats acceptés sont .png, .pdf, .jpeg, .jpg

Téléphone

Ex: 0198765432

Création de compte - Première partie (1/2)

1 Identité

2 Adresse de la résidence principale et coordonnées

3 Adresse(s) de résidence secondaire(s) en France

4 Validation

Adresse postale en France

Numéro de voie

267

Extension

Type et nom de voie *

RUE DES LOGETTES

Lieu-dit

Code postal *

41000

Ville *

BLOIS

Sélectionnez votre type de justificatif de domicile *

Pour être valable, un justificatif de domicile doit comporter le nom, le prénom et l'adresse de la personne et doit être daté de moins de 3 mois

Justificatif de domicile *

La taille maximale autorisée de votre document est 5Mo. Les formats acceptés sont .png, .pdf, .jpeg, .jpg

Importer

Facture de téléphone mobile ou fixe

Facture d'électricité ou de gaz

Quittance de loyer

Facture d'eau

Attestation ou facture d'assurance du logement

Relevé de la CAF mentionnant les aides liées au logement

Autres

Téléphone *

Ex: 0612345678

Téléphone

Ex: 0198765432

Type et nom de voie *

RUE DES LOGETTES

Code postal *

41000

Sélectionnez votre type de justificatif de domicile *

Pour être valable, un justificatif de domicile doit comporter le nom, le prénom et l'adresse de la personne et doit être daté de moins de 3 mois

Facture d'électricité ou de gaz

Itinérant

Informations

E-mail *

Téléphone *

Ex: 0612345678

Certificat médical

Vous disposez de 3 mois pour importer un certificat d'état de santé physique et psychique n'est pas incompréhensible ces armes ou munitions.

[Télécharger le modèle de certificat médical.](#)

Lieu-dit

Ville *

BLOIS

Justificatif de domicile *

La taille maximale autorisée de votre document est 5Mo. Les formats acceptés sont .png, .pdf, .jpeg, .jpg

Importer

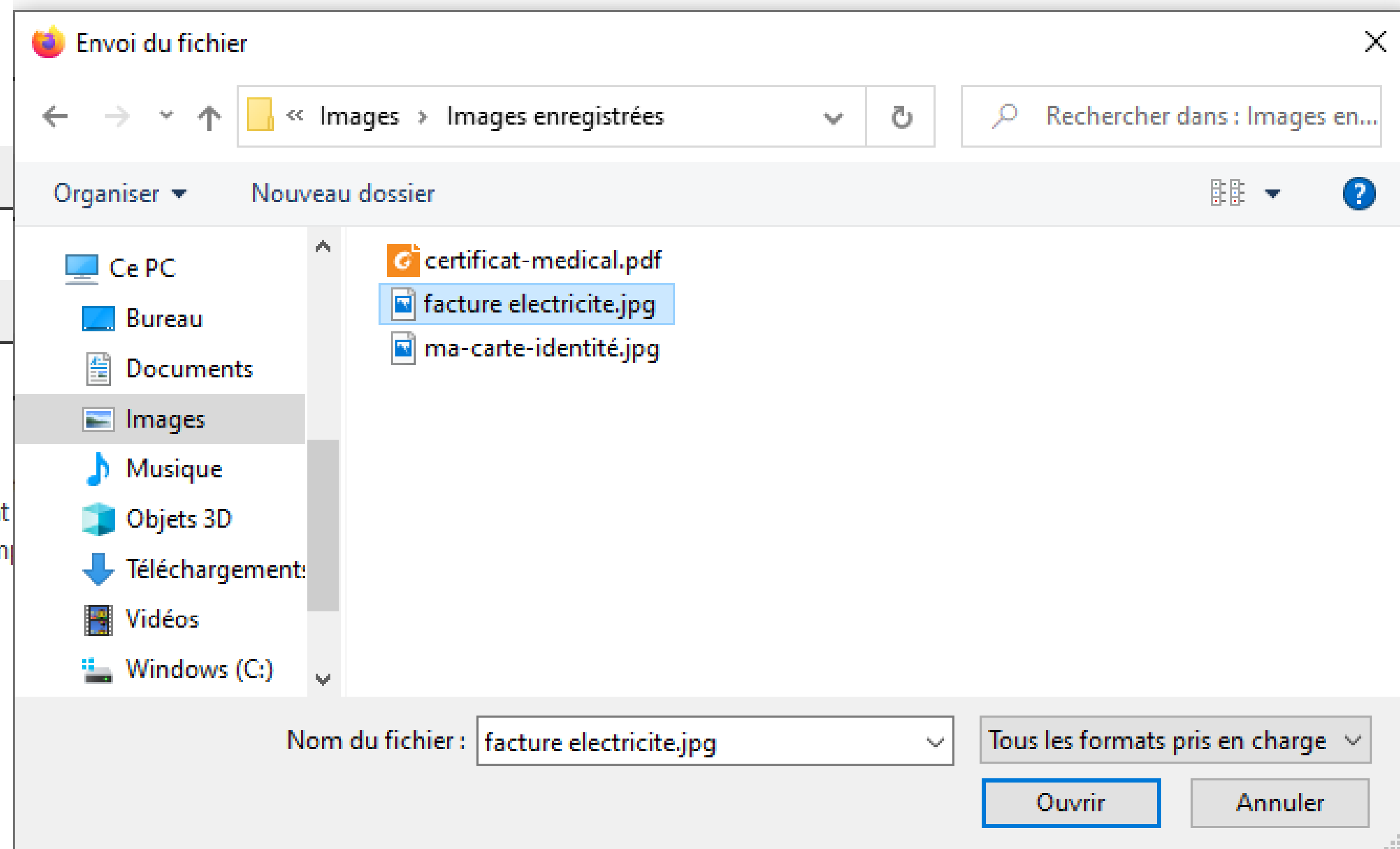

RUE DES LOGETTES

Code postal *

41000

Sélectionnez votre type de justificatif de domicile *

Pour être valable, un justificatif de domicile doit comporter le nom, le prénom et l'adresse de la personne et doit être daté de moins de 3 mois

Facture d'électricité ou de gaz

Itinérant

Informations

E-mail *

jeanne.dupont@laposte.net

Téléphone *

0606976765

Certificat médical

Vous disposez de 3 mois pour importer un certificat médical attestant que votre état de santé physique et psychique n'est pas incompatible avec la détention de ces armes ou munitions.

Télécharger le modèle de certificat médical



Ville *

BLOIS

Justificatif de domicile *

La taille maximale autorisée de votre document est 5Mo. Les formats acceptés sont .png, .pdf, .jpeg, .jpg

Importer

facture electricite.jpg



Téléphone

Ex: 0198765432

Certificat médical

La taille maximale autorisée de votre document est 5Mo. Les formats acceptés sont .png, .pdf, .jpeg, .jpg

Importer

Retour

Accéder à l'étape suivante





**MINISTÈRE
DE L'INTÉRIEUR
ET DES OUTRE-MER**

*Liberté
Égalité
Fraternité*

CERTIFICAT MÉDICAL
ATTESTANT DE L'ABSENCE D'INCOMPATIBILITÉ DE L'ÉTAT DE SANTÉ
D'UN PARTICULIER AVEC LA DÉTENTION D'UNE ARME A FEU
à l'attention des services du Préfet en charge de la réglementation « armes »

Je soussigné(e),

certifie avoir examiné

Nom :

Prénom(s) :

Né(e) le [JJ/MM/AA] :

à [ville/PAYS] :

et atteste que son état de santé physique et psychique n'est pas incompatible avec la
détention d'arme à feu.

Conformément à l'article R. 312-55 du code de la sécurité intérieure, le présent
certificat est valide pour une durée d'un mois à compter de la date où il a été établi.

Date :

Signature et cachet du médecin

RUE DES LOGETTES

Code postal *

41000

Ville *

BLOIS

Sélectionnez votre type de justificatif de domicile *

Pour être valable, un justificatif de domicile doit comporter le nom, le prénom et l'adresse de la personne et doit être daté de moins de 3 mois

Facture d'électricité ou de gaz

Justificatif de domicile *

La taille maximale autorisée de votre document est 5Mo. Les formats acceptés sont .png, .pdf, .jpeg, .jpg

Importer button, file name: facture electricite.jpg, upload and delete icons

Itinérant checkbox

Informations

E-mail *

jeanne.dupont@laposte.net

Téléphone *

0606976765

Certificat médical

Vous disposez de 3 mois pour importer un certificat état de santé physique et psychique n'est pas incom ces armes ou munitions.

Télécharger le modèle de certificat médical.

File Explorer window: Envoi du fichier, path: Images > Images enregistrées, files: certificat-medical.pdf, facture electricite.jpg, ma-carte-identité.jpg, buttons: Ouvrir, Annuler

Code postal *

41000

Sélectionnez votre type de justificatif de domicile *

Pour être valable, un justificatif de domicile doit comporter le nom, le prénom et l'adresse de la personne et doit être daté de moins de 3 mois

Facture d'électricité ou de gaz

Itinérant

Informations

E-mail *

jeanne.dupont@laposte.net

Téléphone *

0606976765

Certificat médical

Vous disposez de 3 mois pour importer un certificat médical attestant que votre état de santé physique et psychique n'est pas incompatible avec la détention de ces armes ou munitions.

Télécharger le modèle de certificat médical. [🔗](#)

Ville *

BLOIS

Justificatif de domicile *

La taille maximale autorisée de votre document est 5Mo. Les formats acceptés sont .png, .pdf, .jpeg, .jpg

📁 Importer

facture electricite.jpg



Téléphone

Ex: 0198765432

Certificat médical

La taille maximale autorisée de votre document est 5Mo. Les formats acceptés sont .png, .pdf, .jpeg, .jpg

📁 Importer

certificat-medical.pdf



Retour

Accéder à l'étape suivante

Création de compte - Première partie (1/2)

1 Identité	2 Adresse de la résidence principale et coordonnées	3 Adresse(s) de résidence secondaire(s) en France	4 Validation
-------------------	--	--	---------------------

+ Ajouter une adresse de résidence secondaire

[Retour](#) [Accéder à l'étape suivante](#)

Création de compte - Première partie (1/2)

1 Identité	2 Adresse de la résidence principale et coordonnées	3 Adresse(s) de résidence secondaire(s) en France	4 Validation
-------------------	--	--	---------------------



Code *

LpfoGM

- Je déclare que les informations fournies sont exactes et que toutes fausses informations sont de nature à engager la responsabilité du signataire *
- Lire les conditions générales d'utilisation *

[Retour](#) [Valider](#)

Création de compte - Première partie (1/2)

1 Identité	2 Adresse de la résidence principale et coordonnées	3 Adresse(s) de résidence secondaire(s) en France	4 Validation
-------------------	--	--	---------------------

Code*
LpfoGM

Je déclare que les inf...

Lire les conditions gé...

Fermer ✕

Conditions générales d'utilisation

l'accessibilité à son site internet et à l'ensemble des téléservices proposés en cas de force majeure (panne, intervention technique de maintenance). La responsabilité du Service central des armes ne pourrait être engagée.

Le Site est optimisé pour Firefox 4 et plus, Internet Explorer version 8 et 9, Safari 5.1 et plus, Chrome 5.0.

Je reconnais avoir pris connaissance des conditions générales d'utilisation *

Création de compte - Première partie (1/2)

1 Identité	2 Adresse de la résidence principale et coordonnées	3 Adresse(s) de résidence secondaire(s) en France	4 Validation
-------------------	--	--	---------------------

Code *

LpfoGM

- Je déclare que les informations fournies sont exactes et que toutes fausses informations sont de nature à engager la responsabilité du signataire *
- Lire les conditions générales d'utilisation *

[Retour](#) [Valider](#)

Finalisation de la création de votre compte

Pour finaliser la création de votre compte, veuillez cliquer sur le lien du mail que vous venez de recevoir.

Si vous n'avez pas le mail dans votre boîte de réception, vérifiez que ce message n'est pas dans votre dossier «spam» ou «courrier indésirable».

Si vous ne trouvez pas ce mail, veuillez prendre contact avec votre préfecture via le formulaire de contact situé en bas de cet écran en cliquant sur "Nous contacter".



Bonjour,

Vous venez de demander la création d'un compte détenteur dans le Système d'Information sur les Armes.

Cliquez sur ce [lien](#) pour finaliser votre demande de création de compte. Ce lien est actif pendant 48 heures.

Si le lien ne fonctionne pas, veuillez copier-coller l'adresse suivante dans votre navigateur :
<https://qualification.sia.detenteurs.interieur.gouv.fr/compte/creer/etape-2/77a4396c-3b6d-43f3-8f74-9714422b1163>

Au-delà de ce délai, vous serez dans l'obligation de recommencer la procédure de demande de création de compte.

Cordialement,

Système d'Information sur les Armes – Ministère de l'Intérieur

Création de compte - Deuxième partie (2/2)

Veillez renseigner les informations ci-dessous pour finaliser la création de votre compte

Ces informations serviront à sécuriser votre compte et permettront de confirmer votre identité

<p>Saisissez le mot de passe de votre compte :</p> <input type="password"/>	<p>Le mot de passe doit contenir :</p> <ul style="list-style-type: none">• au moins 1 Majuscule• au moins 1 Minuscule• au moins 1 Chiffre• au moins 1 Caractère spécial (ex : + , - , ? , ! , % etc)• 10 caractères minimum et 20 caractères maximum
<p>Confirmez le mot de passe de votre compte :</p> <input type="password"/>	

Veillez sélectionner 3 questions et saisir les réponses associées. Ces informations serviront en cas de problème d'accès à votre compte.

Question 1 :

Réponse 1 :

Veillez sélectionner 3 questions et saisir les réponses associées. Ces informations serviront en cas de problème d'accès à votre compte.

Question 1 :

Réponse 1 :

Comment s'appelait votre premier animal de compagnie ? ▾

MEDOR

- Comment s'appelait votre premier animal de compagnie ?
- Quel est le premier plat que vous avez appris à cuisiner ?
- Quel est le premier film que vous avez vu au cinéma ?
- Où êtes-vous allé(e) la première fois que vous avez pris l'avion ?
- Quel est le premier film que vous avez vu au cinéma ?
- Comment s'appelait votre instituteur préféré à l'école primaire ?
- Quel serait selon vous le métier idéal ?
- Quel est le livre pour enfants que vous préférez ?
- Quel était le modèle de votre premier véhicule ?
- Quel était votre surnom lorsque vous étiez enfant ?
- Quel était votre personnage ou acteur de cinéma préféré lorsque vous étiez jeune ?
- Quel était votre chanteur ou groupe préféré lorsque vous étiez étudiant ?
- Dans quelle ville vos parents se sont-ils rencontrés ?

Annuler

Valider



**MINISTÈRE
DE L'INTÉRIEUR**

*Liberté
Égalité
Fraternité*

legifrance.gouv.fr

gouvernement.fr

service-public.fr

data.gouv.fr

Veillez sélectionner 3 questions et saisir les réponses associées. Ces informations serviront en cas de problème d'accès à votre compte.

Question 1 :

Comment s'appelait votre premier animal de compagnie ? ▾

Réponse 1 :

MEDOR

Question 2 :

Quel est le premier plat que vous avez appris à cuisiner ? ▾

Réponse 2 :

BLANQUETTE

- Comment s'appelait votre premier animal de compagnie ?
- Quel est le premier plat que vous avez appris à cuisiner ?
- Quel est le premier film que vous avez vu au cinéma ?
- Où êtes-vous allé(e) la première fois que vous avez pris l'avion ?
- Quel est le premier film que vous avez vu au cinéma ?
- Comment s'appelait votre instituteur préféré à l'école primaire ?
- Quel serait selon vous le métier idéal ?
- Quel est le livre pour enfants que vous préférez ?
- Quel était le modèle de votre premier véhicule ?
- Quel était votre surnom lorsque vous étiez enfant ?

Annuler

Valider

Veillez sélectionner 3 questions et saisir les réponses associées. Ces informations serviront en cas de problème d'accès à votre compte.

Question 1 :

Comment s'appelait votre premier animal de compagnie ? ▾

Réponse 1 :

HUGO

Question 2 :

Quel est le premier plat que vous avez appris à cuisiner ? ▾

Réponse 2 :

BLANQUETTE

Question 3 :

Où êtes-vous allé(e) la première fois que vous avez pris l'av ? ▾

Réponse 3 :

MADRID

- Comment s'appelait votre premier animal de compagnie ?
- Quel est le premier plat que vous avez appris à cuisiner ?
- Quel est le premier film que vous avez vu au cinéma ?
- Où êtes-vous allé(e) la première fois que vous avez pris l'avion ?
- Quel est le premier film que vous avez vu au cinéma ?
- Comment s'appelait votre instituteur préféré à l'école primaire ?
- Quel serait selon vous le métier idéal ?
- Quel est le livre pour enfants que vous préférez ?
- Quel était le modèle de votre premier véhicule ?

Annuler

Valider

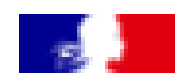

**MINISTÈRE
DE L'INTÉRIEUR**

*Liberté
Égalité
Fraternité*

legifrance.gouv.fr gouvernement.fr service-public.fr data.gouv.fr

Saisissez le mot de passe de votre compte :

Confirmez le mot de passe de votre compte :

Le mot de passe doit contenir :

- au moins 1 Majuscule
- au moins 1 Minuscule
- au moins 1 Chiffre
- au moins 1 Caractère spécial (ex : + , - , ? , ! , % etc)
- 10 caractères minimum et 20 caractères

Veillez sélectionner 3 questions et s
d'accès à votre compte.

Question 1 :

Comment s'appelait votre premier anim

Question 2 :

Quel est le premier plat que vous avez a

Question 3 :

Où êtes-vous allé(e) la première fois que

viront en cas de problème

Veillez prendre connaissance de votre identifiant de connexion

Votre Login est : artc2058622

📄 PDF récapitulatif de vos infos

Se connecter

Fermer ✕

Annuler

Valider



Bonjour Jeanne Dupont

Vous venez de créer votre compte particulier en qualité de détenteur d'armes héritées ou trouvées sur le Système d'Information sur les Armes (SIA).

Un numéro SIA vous a été affecté :

N° SIA : DUPJEA66DRXQ

Ce numéro vous suivra tout au long de votre vie de détenteur d'armes.

Il doit être présenté à votre armurier avant chaque intervention de sa part sur votre arme.

Attention : Ce numéro est distinct de votre identifiant de connexion à l'application SIA et de votre mot de passe :

Identifiant de connexion : artc2058622

Mot de passe : Défini par vos soins dans l'application SIA

Retrouvez les informations sur l'utilisation de votre râtelier numérique en cliquant sur le bouton « Aide » du SIA.

Votre préfecture de rattachement est : Loir-et-Cher

Retrouvez toutes les informations sur la mise en œuvre du Système d'Informations sur les Armes à l'adresse : www.interieur.gouv.fr/armes



Création de compte

Vous ne disposez pas encore de compte sur l'espace détenteur ?

 [Créer mon compte](#)

Connexion

Les champs marqués d'un * sont obligatoires

Identifiant de connexion *

artc2058622

[Identifiant oublié ?](#)



Mot de passe *

Azerty123!

[Mot de passe oublié ?](#)



 [Se connecter](#)

CAS PRATIQUE N°1

Le détenteur souhaite faire une demande d'ajout d'arme héritée

Mon râtelier numérique

Mes armes

Réinitialiser les filtres

0 résultat

Arme héritée

Arme trouvée

Lignes par page

10

<input checked="" type="checkbox"/>	Numéro d'encodage ↑↓	Numéro de série ↑↓	Type ↑↓	Marque ↑↓	Modèle ↑↓	Calibre Canon 1 ↑↓	Calibre Canon 2 ↑↓	Classement ↑↓	Régime de détention	Statut ↑↓
	🔍	🔍	🔍	🔍	🔍	🔍	🔍	🔍		▼

Renseigner les informations sur les circonstances de la mise en possession :

Informations sur la personne décédée :

Nom*

DUPONT

Prénom*

GERMAIN

Date de naissance*

15/09/1946

Commune/lieu dit de naissance*

PARIS

Date de décès

25/03/1996

Numéro SIA (le cas échéant)

Renseigner les informations sur l'arme héritée :

Numéro d'encodage (Disponible si l'arme a déjà été enregistrée par un armurier) *

OU

Numéro RGA*

Commune/lieu dit de naissance*

PARIS

Date de décès

25/03/1996

Numéro SIA (le cas échéant)

Renseigner les informations sur l'arme héritée :

Numéro d'encodage (Disponible si l'arme a déjà été enregistrée par un armurier) *

OU

Numéro RGA *

[Rechercher le code correspondant au modèle de mon arme sur le RGA →](#)

ET

Numéro de série *

Cocher cette case si vous ne parvenez pas à identifier le numéro de série de l'arme

Annuler

Envoyer



MINISTÈRE
DE L'INTÉRIEUR

Liberté
Égalité
Fraternité

legifrance.gouv.fr

gouvernement.fr

service-public.fr

data.gouv.fr

Vous êtes ici : Accueil

Vous trouverez ci-dessous la liste des actions qui vous sont proposées.

Accès au RGA

 **RECHERCHER UNE ARME**

 **TÉLÉCHARGER LE CATALOGUE**

PLAN DU SITE

Armes

- ▶ Rechercher
- ▶ Télécharger le catalogue

Mon compte

- ▶ Mes informations
- ▶ Modifier mon mot de passe

Vous êtes ici : [Accueil](#) > [Armes](#) > [Rechercher](#)

Recherche

Mots-clés (Marque, Modèle, Calibre, Fabricant, Désignation commerciale, Référence RGA)

BERETTA

RECHERCHER 

7/150

PLAN DU SITE

Armes

- ▶ [Rechercher](#)
- ▶ [Télécharger le catalogue](#)

Mon compte

- ▶ [Mes informations](#)
- ▶ [Modifier mon mot de passe](#)

Vous êtes ici : Accueil > Armes > Rechercher

Recherche

Mots-clés (Marque, Modèle, Calibre, Fabricant, Désignation commerciale, Référence RGA)

BERETTA

RECHERCHER

7/150

Filtres

Résultats

Référence RGA	Type	Marque	Modèle	Calibre	Mode de percussion	Type de canon	Système d'alimentation	Longueur du canon (mm/po)	Capacité	Fabricant	Class. Nat
AB115	CARABINE	BERETTA	M1 GARAND	7 X 64	CENTRALE	RAYE	MAGASIN	620 / 24.41	3 (2 + 1)	BERETTA (FABRICA D'A...	C 1° a)
AB116	CARABINE	BERETTA	M1 GARAND	7 X 64	CENTRALE	RAYE	MAGASIN	620 / 24.41	8 (8 + 0)	BERETTA (FABRICA D'A...	C 1° b)

PLAN DU SITE

Armes

- ▶ Rechercher
- ▶ Télécharger le catalogue

Mon compte

- ▶ Mes informations
- ▶ Modifier mon mot de passe

Vous êtes ici : [Accueil](#) > [Armes](#) > [Rechercher](#)

Rechercher une fiche RGA

Afin de trouver la référence RGA correspondante à votre arme, veuillez utiliser les filtres ci-dessous pour affiner votre recherche

<input type="text" value="Référence RGA"/>	<input type="text" value="CARABINE"/>	<input type="text" value="BERETTA"/>	<input type="text" value="7 X 64"/>	<input type="text" value="Type de canon 1"/>
<input type="text" value="Classement National"/>	<input type="text" value="Mode de fonctionnement"/>	<input type="text" value="M1 GARAND"/>	<input type="text" value="Calibre 2"/>	<input type="text" value="Type de canon 2"/>
<input type="text" value="Famille"/>	<input type="text" value="Système d'alimentation"/>	<input type="text" value="Fabricant"/>	<input type="text" value="Calibre 3"/>	<input type="text" value="Type de canon 3"/>

PLAN DU SITE

Armes

- ▶ [Rechercher](#)
- ▶ [Télécharger le catalogue](#)

Mon compte

- ▶ [Mes informations](#)
- ▶ [Modifier mon mot de passe](#)

Vous êtes ici : Accueil > Armes > Rechercher

Rechercher une fiche RGA

Afin de trouver la référence RGA correspondante à votre arme, veuillez utiliser les filtres ci-dessous pour affiner votre recherche

Référence RGA	CARABINE	BERETTA	7 X 64	Type de canon 1
Classement National	Mode de fonctionnement	M1 GARAND	Calibre 2	Type de canon 2
Famille	Système d'alimentation	Fabricant	Calibre 3	Type de canon 3

Résultats

Référence RGA	Type	Marque	Modèle	Calibre	Mode de percussion	Type de canon	Système d'alimentation	Longueur du canon (mm/po)	Capacité	Fabricant	Class. Nat
AB115	CARABINE	BERETTA	M1 GARAND	7 X 64	CENTRALE	RAYE	MAGASIN	620 / 24.41	3 (2 + 1)	BERETTA (FABRICA D'A...	C 1° a)
AB116	CARABINE	BERETTA	M1 GARAND	7 X 64	CENTRALE	RAYE	MAGASIN	620 / 24.41	8 (8 + 0)	BERETTA (FABRICA D'A...	C 1° b)
AB117	CARABINE	BERETTA	M1 GARAND	7 X 64	CENTRALE	RAYE	MAGASIN	620 / 24.41	8 (8 + 0)	BERETTA (FABRICA D'A...	B 2° a)

Retrouvez à la fin de cette présentation, des pages d'aide à la décision

Renseigner les informations sur l'arme héritée :

Numéro d'encodage (Disponible si l'arme a déjà été enregistrée par un armurier) *

OU

Numéro RGA *

AB115

[Rechercher le code correspondant au modèle de mon arme sur le RGA →](#)

ET

Numéro de série

Cocher cette case si vous ne parvenez pas à identifier le numéro de série de l'arme

Annuler

Envoyer

Succès
Votre demande a été enregistrée avec succès.

Arme héritée

Arme trouvée

Réinitialiser les filtres

0 résultat

Lignes par page
10

<input checked="" type="checkbox"/>	Numéro d'encodage ↑↓	Numéro de série ↑↓	Type ↑↓	Marque ↑↓	Modèle ↑↓	Calibre Canon 1 ↑↓	Calibre Canon 2 ↑↓	Classement ↑↓	Régime de détention	Statut ↑↓
	Q	Q	Q	Q	Q	Q	Q	Q		Q



Numéro de la demande : AH_DUPJEA66DRXQ_024

Bonjour,

Nous avons bien reçu votre demande concernant la mise en possession de l'arme ayant pour numéro RGA AB115 appartenant à DUPONT GERMAIN, né(e) le 15/09/1946 à PARIS .

Si vous n'avez pas encore déposé votre certificat médical attestant que votre état de santé physique et psychique n'est pas incompatible avec la détention d'arme dont vous déclarer la possession, vous devez vous rendre dans "votre compte" et cliquez sur "modifier les informations de mon compte" pour pouvoir si besoin télécharger le modèle de certificat médical et l'y importer dûment complété et signé par votre médecin.

Cordialement,

Systeme d'informations sur les armes
Service Central des Armes et Explosifs

Ministère de l'Intérieur
Administrateur système : Service Central des Armes et Explosifs
interieur.gouv.fr/armes

CAS PRATIQUE N°2

Le détenteur souhaite faire une demande d'ajout d'arme trouvée

Mon râtelier numérique

Mes armes

Arme héritée Arme trouvée

Réinitialiser les filtres

0 résultat

Lignes par page
10

<input checked="" type="checkbox"/>	Numéro d'encodage ↑↓	Numéro de série ↑↓	Type ↑↓	Marque ↑↓	Modèle ↑↓	Calibre Canon 1 ↑↓	Calibre Canon 2 ↑↓	Classement ↑↓	Régime de détention	Statut ↑↓
	Q	Q	Q	Q	Q	Q	Q	Q		Q

Renseigner les informations sur les circonstances de la mise en possession :

Informations sur la découverte :

Commune/lieu dit de découverte *

BLOIS

Département de découverte *

- 36 - Indre
- 37 - Indre-et-Loire
- 38 - Isère
- 39 - Jura
- 40 - Landes
- 41 - Loir-et-Cher
- 42 - Loire
- 43 - Haute-Loire
- 44 - Loire-Atlantique
- 45 - Loiret

découverte :

[Rechercher le code correspondant au modèle de mon arme sur le RGA →](#)

Cocher cette case si vous ne parvenez pas à identifier le numéro de série de

Renseigner les informations sur les circonstances de la mise en possession :

Informations sur la découverte :

Commune/lieu dit de découverte *

BLOIS

Département de découverte *

41 - Loir-et-Cher

Date de découverte *

12/01/2002

Renseigner les informations sur l'arme découverte :

Numéro RGA *

[Rechercher le code correspondant au modèle de mon arme sur le RGA →](#)

Numéro de série *

Cocher cette case si vous ne parvenez pas à identifier le numéro de série de

Commune/lieu dit de découverte *

BLOIS

Département de découverte *

41 - Loir-et-Cher

Date de découverte *

12/01/2002

Renseigner les informations sur l'arme découverte :

Numéro RGA *

AB115

[Rechercher le code correspondant au modèle de mon arme sur le RGA →](#)

ET

Numéro de série

Cocher cette case si vous ne parvenez pas à identifier le numéro de série de l'arme

Annuler

Envoyer

Commune/lieu dit de découverte *

BLOIS

Département de découverte *

41 - Loir-et-Cher

Date de découverte *

12/01/2002

Renseigner les informations sur l'arme découverte :

Numéro RGA *

AB115

[Rechercher le code correspondant au modèle de mon arme sur le RGA →](#)

ET

Numéro de série

Cocher cette case si vous ne parvenez pas à identifier le numéro de série de l'arme

Annuler

Envoyer

Mon râtelier numérique

 **Succès** ×

Votre demande a été enregistrée avec succès.

[Arme héritée](#) [Arme trouvée](#)

[Réinitialiser les filtres](#)

0 résultat

Lignes par page
10 

<input checked="" type="checkbox"/>	Numéro d'encodage ↑↓	Numéro de série ↑↓	Type ↑↓	Marque ↑↓	Modèle ↑↓	Calibre Canon 1 ↑↓	Calibre Canon 2 ↑↓	Classement ↑↓	Régime de détention	Statut ↑↓
	<input type="text"/>	<input type="text"/>	<input type="text"/>	<input type="text"/>	<input type="text"/>	<input type="text"/>	<input type="text"/>	<input type="text"/>		<input type="text"/>



Numéro de la demande : AT_DUPJEA66DRXQ_025

Bonjour,

Nous avons bien reçu votre demande concernant la découverte de l'arme ayant pour numéro RGA AB115 à BLOIS, 41 - Loir-et-Cher, le 12/01/2002.

Si vous n'avez pas encore déposé votre certificat médical attestant que votre état de santé physique et psychique n'est pas incompatible avec la détention d'arme dont vous déclarer la possession, vous devez vous rendre dans "votre compte" et cliquez sur "modifier les informations de mon compte" pour pouvoir si besoin télécharger le modèle de certificat médical et l'y importer dûment complété et signé par votre médecin.

Cordialement,

Systeme d'informations sur les armes
Service Central des Armes et Explosifs

Ministère de l'Intérieur
Administrateur système : Service Central des Armes et Explosifs
interieur.gouv.fr/armes

FOCUS PRATIQUE

Faire une recherche dans le RGA

En amont de la recherche dans le RGA :

Des fiches sont disponibles sur la [page dédiée du site internet du SCAE](#) :

- Choisir la bonne fiche pour les armes de catégorie C
- Mesurer la longueur d'un canon
- Mesurer la longueur d'une arme

SCAE Service Central des Armes et Explosifs **RGA**

CHOISIR LA BONNE FICHE POUR LES ARMES DE CATÉGORIE C

Cette fiche est une aide à la sélection de fiche lors de vos recherches dans le Référentiel Général des Armes

Règles générales

Pour chacune des sous-catégories ci-dessous, privilégiez les longueurs indiquées par les fabricants. Demandez la création d'une nouvelle fiche catalogue si la longueur de l'arme ou du canon est différente de plus de 5 cm (en + ou -) à celle indiquée dans le RGA. Dans le cas où la longueur de l'arme ou du canon est comprise entre deux fiches déjà référencées dans le catalogue RGA, prenez la fiche indiquant la longueur la plus petite.

C1°a) Pour les carabines semi-automatiques, privilégiez les longueurs indiquées par les fabricants. Pour les fusils semi-automatiques à canon rayé et à canon lisse chambrés en 8,10, 12, 14, 16, 20, 24, 28, 32, 36 et 410, prenez les longueurs standards ci-dessous :

- 1200 mm de longueur totale pour une longueur de canon à 710 mm,
- 1250 mm de longueur totale pour une longueur de canon à 760 mm,
- 1150 mm de longueur totale pour une longueur de canon à 660 mm,
- puis de 50 mm en 50 mm.

C1°b) Pour les armes « modernes » (ex : SAKO TRG 42) et « réglementaires » (ex : MOSIN NAGANT 91/00) privilégiez les longueurs indiquées par les fabricants. Dans le cas particulier où le marquage du fabricant n'est plus lisible ou absent, demandez la création d'une fiche avec une appellation générique comme "riflen allemand" en guise de marque et/ou fabricant.

Pour les « customs », plusieurs cas sont à distinguer :

- Modification du canon (élément essentiel de l'arme), prenez la longueur inscrite sur le certificat du banc d'épreuve de l'arme.
- Modification de la crosse (élément non essentiel de l'arme), gardez la longueur fabricant tant que la longueur de l'arme est strictement supérieure à 80 cm, si la longueur de l'arme est inférieure à 80 cm, rattachez l'arme à une fiche de catégorie B.
- Pour les armes assemblées (ex : ARMECA), demandez la création d'une fiche RGA, le nom de l'assemblateur sera à mentionner en lieu et place de la marque.

C1°c) Pour les anciens fusils de chasse à canon lisse, type artisans Français, Belge, Anglais ou Allemands chambrés en 8,10, 12, 14, 16, 20, 24, 28, 32, 36 et 410, prenez les longueurs standards ci-dessous :

- 1090 mm de longueur totale pour une longueur de canon à 650 mm
- 1120 mm de longueur totale pour une longueur de canon à 680 mm
- 1140 mm de longueur totale pour une longueur de canon à 700 mm
- 1190 mm de longueur totale pour une longueur de canon à 750 mm

Pour les carabines juxtaposées ou superposées type Express ou carabines mono coup type Klapptut, privilégiez les longueurs fabricants, si les cotes ne sont pas disponibles :

- 1000 mm de longueur totale pour une longueur de canon à 650 mm
- 1040 mm de longueur totale pour une longueur de canon à 600 mm
- 1090 mm de longueur totale pour une longueur de canon à 650 mm

C1°d) Pour les fusils à répétition manuelle, à canon rayé, munis d'un dispositif de rechargement à pompe chambrés en 8,10, 12, 14, 16, 20, 24, 28, 32, 36 et 410, prenez les longueurs standards ci-dessous :

- 1200 mm de longueur totale pour une longueur de canon à 710 mm,
- 1250 mm de longueur totale pour une longueur de canon à 760 mm,
- 1150 mm de longueur totale pour une longueur de canon à 660 mm,
- puis de 50 mm en 50 mm.

C3° C4° Privilégiez les longueurs indiquées par les fabricants.

Crédit : SCAE/2020

SCAE Service Central des Armes et Explosifs **RGA**

MESURER LA LONGUEUR D'UN CANON

Cette fiche est une aide à la saisie lors de l'inscription des longueurs de canons dans le Référentiel Général des Armes

Pour les armes de poing et d'épaule, inscrire la longueur hors-tout d'origine en sortie d'usine. Les parties démontables (telles que cache-flamme, frein de bouche, compensateur, réducteur de son etc.) ne sont pas comprises, sauf si elles sont rendues définitivement non démontables.

Crédit : SCAE/2020 - Imagerie

SCAE Service Central des Armes et Explosifs **RGA**

MESURER LA LONGUEUR D'UNE ARME

Cette fiche est une aide à la saisie lors de l'inscription des longueurs d'armes dans le Référentiel Général des Armes

Pour les armes d'épaule à crosse fixe, inscrire la longueur hors-tout d'origine en sortie d'usine, sans tenir compte de l'adaptation de l'arme à la morphologie du chasseur ou du tireur (remplacement ou ajout de plaque de couche, intercalaire, sabot etc.). Les parties démontables (telles que cache-flamme, frein de bouche, compensateur) sont comprises dans la mesure, à l'exception des réducteurs de son.

Pour les armes d'épaule à crosse amovible, repliable ou rétractable, inscrire la longueur hors-tout d'origine en sortie d'usine avec la configuration de longueur la plus courte (crosse rabattue ou rétractée). Les parties démontables (telles que cache-flamme, frein de bouche, compensateur) sont comprises dans la mesure, à l'exception des réducteurs de son.

Pour les armes de poing, inscrire la longueur hors-tout d'origine en sortie d'usine. Les parties démontables (telles que cache-flamme, frein de bouche, compensateur) sont comprises dans la mesure, à l'exception des réducteurs de son.

Crédit : SCAE/2020 - Imagerie

Quelques indications pratiques sur les caractéristiques des canons :

Canon lisse ou rayé ?

CANON LISSE

Exemples : fusil juxtaposé, fusil superposé, fusil monocoup



Schéma



Coupe



3D

CANON RAYÉ

Exemples : pistolet, revolver, carabine



Schéma



Coupe

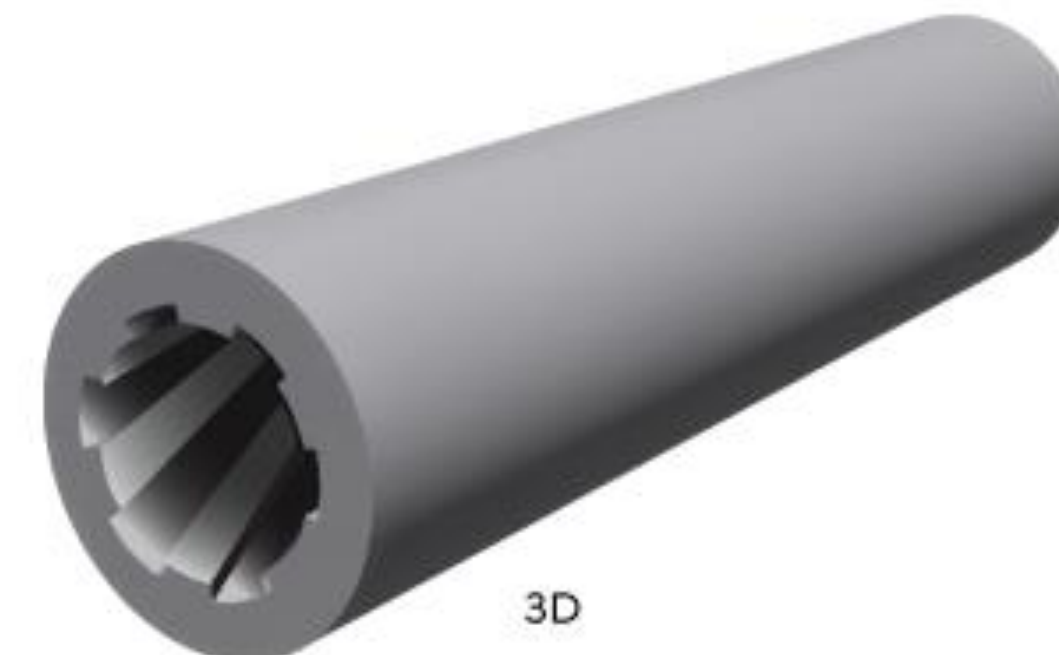

3D

Exemples d'armes à 2 canons :

2 lisses

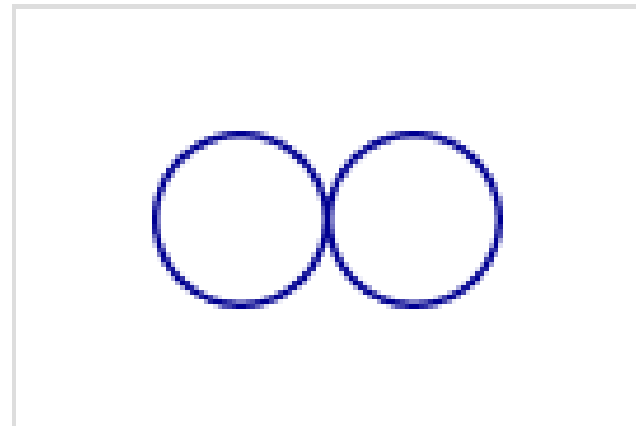

Juxtaposés

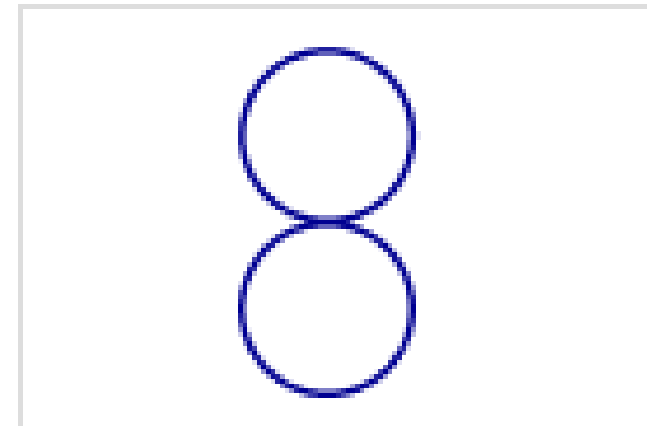

Superposés

2 rayés

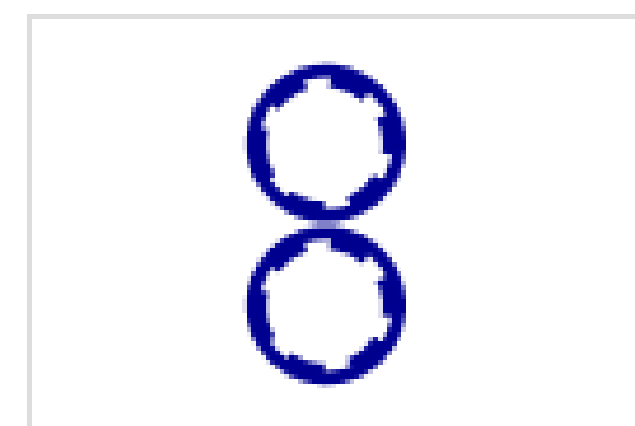

Superposés



Juxtaposés

1 lisse + 1 rayé

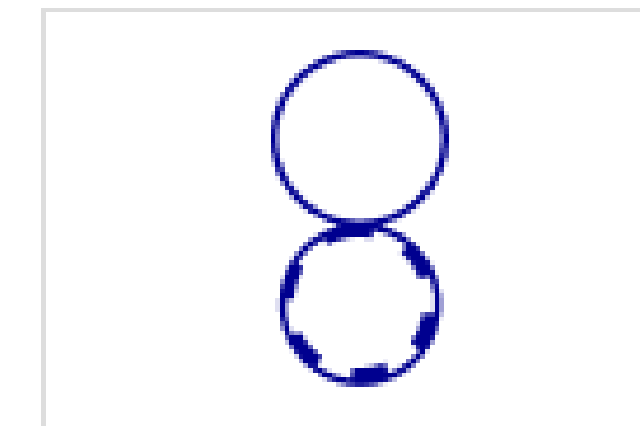
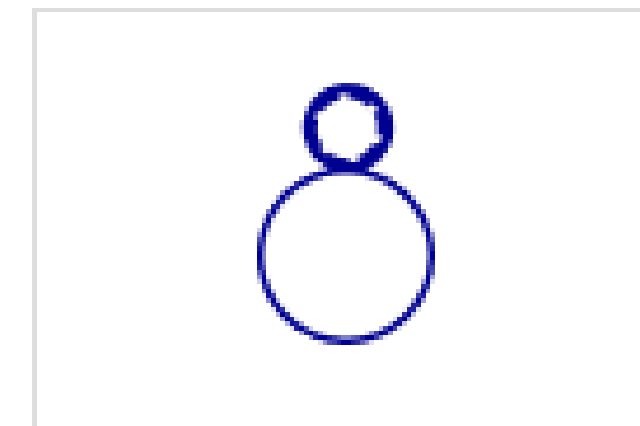
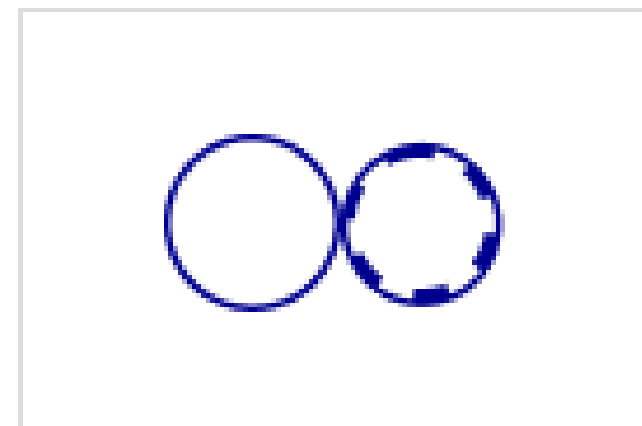
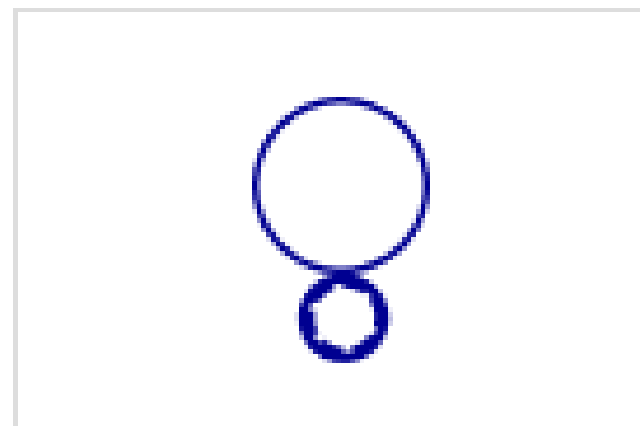

Appliquer les bons filtres dans la recherche :

CAS OÙ L'ON CONNAIT LA MARQUE

Dans le champ recherche : Taper uniquement la marque si vous la connaissez, cela permet de débloquer les filtres.

Choisir la famille de l'arme :

POING



Arme qui se tient par une poignée à l'aide d'une seule main et qui n'est pas destinée à être épaulée.

ou

EPAULE



Arme que l'on épaulé pour tirer

Renseigner la marque

Sélectionner le modèle correspondant dans la liste déroulante

Sélectionner le type de canon (voir page type de canons)

Choisir le calibre inscrit sur l'arme ou donné par le détenteur dans la liste déroulante

Appliquer les bons filtres dans la recherche :

CAS OÙ L'ON NE CONNAIT PAS LA MARQUE

Dans le champ recherche : Par défaut, renseigner la marque « **ARTISAN FRANCAIS** » ou artisan correspondant à l'origine de l'arme si connue par le détenteur (exemple : artisan belge). Cela permet de débloquent les filtres.

Choisir la famille de l'arme :

EPAULE



Arme que l'on épaule pour tirer

- Renseigner la marque « **ARTISAN FRANCAIS** »
- Renseigner dans le fabricant « **ARTISAN FRANCAIS** »
- Sélectionner le modèle correspondant dans la liste déroulante, choisir entre :
 - Si l'arme dispose d'un seul canon : « **MONOCOUP** » ex : ○
 - Si l'arme comporte deux canons : « **JUXTAPOSE** » ex : ○○ ou « **SUPERPOSE** » ex : ∞
- Sélectionner le type de canon (voir page type de canons) « **RAYE** » ou « **LISSE** »
- Choisir le calibre inscrit sur l'arme ou donné par le détenteur dans la liste déroulante

Quelques conseils pour choisir la bonne fiche RGA parmi les résultats :

Attention : Les résultats ne comportent pas d'informations exhaustives, il faut visualiser la fiche entièrement afin de s'assurer que toutes les informations correspondent à l'arme que vous recherchez.

Choisir la longueur de l'arme ou du canon ? (voir fiche)

Dans le cas où la longueur de l'arme ou du canon est comprise entre deux fiches référencées, prenez la fiche indiquant la longueur la plus petite.

L'arme comporte deux canons ou plus montés sur l'arme ?

Vous devez visualiser la fiche de l'arme sélectionnée afin d'identifier si elle comporte un second canon et si ce dernier est rayé ou lisse



Vous êtes ici : Accueil > Consulter CA727 | Référentiel Général des Armes

Référence RGA : CA727

Caractéristiques principales

Famille

EPAULE

Type d'arme

FUSIL

Classification

Classement National

C 1° c)

Classement européen [?]

C

Origine

Marque

ARTISAN FRANCAIS

Modèle

JUXTAPOSE

Fabricant

ARTISAN FRANCAIS

Pays Fabricant

FRANCE

Canons [?]

Canon 1

Calibre

CALIBRE 12/70 (2"3/4)

Mode de percussion

CENTRALE

Type de canon

LISSE

Longueur du canon

700

Canon 2

Calibre

CALIBRE 12/70 (2"3/4)

Mode de percussion

CENTRALE

Type de canon

RAYE

Longueur du canon

700

Canon 1

Calibre

CALIBRE 12/70 (2"3/4)

Mode de percussion

CENTRALE

Type de canon

LISSE

Longueur du canon

700

mm

Canon 2

Calibre

CALIBRE 12/70 (2"3/4)

Mode de percussion

CENTRALE

Type de canon

RAYE

Longueur du canon

700

mm

Divers

Longueur de l'arme

1140

mm

Système d'alimentation

CANON

Capacité ?

2 = 0 + 2

Mode de fonctionnement

A 1 COUP PAR CANON

Arme semi-automatique ayant l'apparence d'une arme automatique

Prototype/échantillon

Photographies

Profils

Gauche

Aucune photo disponible

Droit

Aucune photo disponible

Gros plans des marquages

Dessus

Aucune photo disponible

Dessous

Aucune photo disponible

Gauche

Aucune photo disponible

Droit

Aucune photo disponible



**MINISTÈRE
DE L'INTÉRIEUR
ET DES OUTRE-MER**

*Liberté
Égalité
Fraternité*



Merci pour votre attention

Contact SCAE | Bureau animation territoriale et partenariale
scae-animation-territoriale@interieur.gouv.fr

Secrétariat général / SCAE
